

Сайт о приборе  
[www.binom3.ru](http://www.binom3.ru)

WEB-сервер прибора  
[www.binom3.com](http://www.binom3.com)

8 (800) 222 00 72



БОЛЕЕ  
**2 300**  
ПАРАМЕТРОВ

Срок службы – **30 лет**  
Средняя наработка на отказ – не менее **150 000 ч.**  
Межповерочный интервал – **12 лет.**

Новый стандарт промышленных приборов учета

## ВЫСОКОТОЧНЫЙ ИЗМЕРИТЕЛЬНЫЙ ПРЕОБРАЗОВАТЕЛЬ

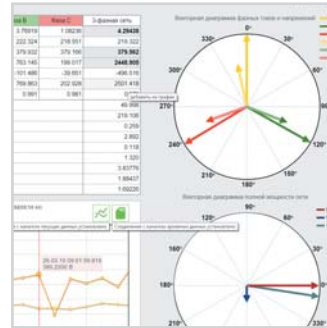

- Номинальный ток – **1 А, 5 А**
- Номинальное напряжение – **220/380 В, 57,7/100 В**
- Диапазон измерений с сохранением точности **2Un, 2In**
- Трехфазные трехпроводные и четырехпроводные сети
- Период измерений среднеквадратических значений – **200 мс**
- Векторные диаграммы фазных токов, напряжений, мощности

## СЕРТИФИЦИРОВАННЫЙ ИЗМЕРИТЕЛЬ И АНАЛИЗАТОР ПОКАЗАТЕЛЕЙ КАЧЕСТВА ЭЛЕКТРИЧЕСКОЙ ЭНЕРГИИ

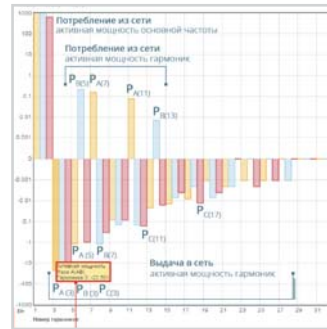

ГОСТ 32144, ГОСТ 33073, ГОСТ 30804.4.30 (класс А), ГОСТ 30804.4.7 (класс I), ГОСТ Р 51317.4.15, ГОСТ Р 8.655

- Статистическая обработка ПКЭ в приборе
- Настраиваемые интервалы усреднения и оценки соответствия ПКЭ нормам
- Формирует Протокол испытаний электрической энергии
- Измерение мощности гармоник до 50-го порядка, интергармоник – до 49-го порядка
- Учет энергии основной частоты и прямой последовательности

## «ЧЕРНЫЙ ЯЩИК» ЭЛЕКТРИЧЕСКИХ ПРОЦЕССОВ РЕГИСТРАТОР АВАРИЙНЫХ СОБЫТИЙ

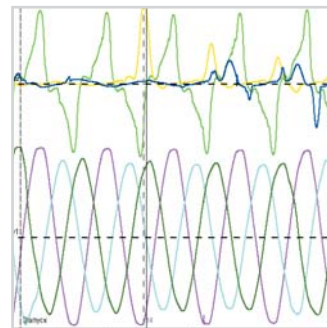

- Синхронная запись мгновенных значений **U** и **I** с периодом **31,25 мкс** и точностью привязки к единому времени **1 мкс**
- Длительность предыстории – **60 с**
- Длительность осциллограммы – **120 с**
- Количество осциллограмм – до **1000**
- Запись изменений дискретных сигналов
- Архивирование среднеквадратических и усредненных значений
- Скорость записи в архив – до **5 000 соб./с**
- Количество архивов – до **32**
- Одновременное отображение до **50** графиков
- Совмещение осциллограмм и графиков

## КОММЕРЧЕСКИЙ СЧЕТЧИК ЭЛЕКТРИЧЕСКОЙ ЭНЕРГИИ

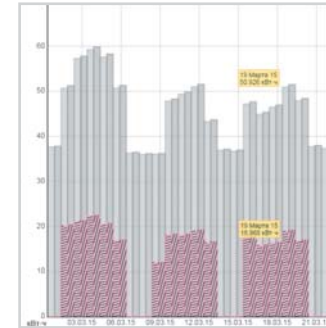

ГОСТ 31818.11  
ГОСТ 31819.22  
ГОСТ 31819.23

- Класс точности:
  - по активной энергии **0,2S**
  - по реактивной энергии **0,5**
- Учет в **4 квадрантах** по **16 каналам** энергоучета
- **2 профиля** учета:
  - **коммерческий**, хранение **49 мес.** (30 мин)
  - **технический**, хранение **99 суток** (3 мин)
- Учет за сутки/месяц, хранение **9 лет 10 мес.**
- Учет по **4 тарифным зонам**, суммарно и вне тарифных зон
- Журнал событий по требованиям НП «Совет рынка»

## УСТРОЙСТВО ТЕЛЕМЕХАНИКИ НОВОГО ПОКОЛЕНИЯ

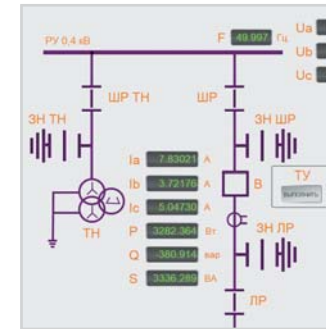

ГОСТ 26.205-88  
ГОСТ Р МЭК 870-3-93  
ГОСТ ИЕС 60870-4-2011  
ГОСТ Р МЭК 60870-5-104-2004  
ГОСТ Р МЭК 60870-5-101-2006

- **16** дискретных входов **ТС, +24 В**
- Период опроса дискретных входов – **100 мкс**
- Точность привязки ТС к единому времени – **1 мкс**
- Одноэлементные и двухэлементные ТС
- **2, 3, 4** канала **TU**
- Одноэтапный и двухэтапный режим **TU**
- Коммутационная способность до **5А** в цепях **~220 В, =220 В.**

## АСУ ТП ПРИСОЕДИНЕНИЯ В ОДНОМ ПРИБОРЕ

№	U <sub>ф</sub> В	K <sub>ф</sub> В	I <sub>ф</sub> А	K <sub>ф</sub> %	I <sub>ф</sub> А	K <sub>ф</sub> %	ψ <sub>ф</sub> А
0	49189	100,000	0	15003	100,000	0	181195
1	0,00490	0,995	0,000145	2,992	0,00029	1,994	-46,9
2	0,00791	40,373	0,00016	81,046	0,00032	56,702	-119,5
3	0,00140	0,367					
4	0,00113	0,281					
5	0,01496	3,544					
6	0,00046	0,115					
7	0,00511	0,234					
8	0,00066	0,174					
9	0,00069	0,182					
10	0,00066	0,169					
11	0,00730	1,301					
12	0,00004	0,002					
13	0,00045	1,233					
14	0,00000	0,000					

- Встроенная карта памяти **MicroSD, 4 Гб**
- Хранение в **1 Гб**:
  - осциллограмм **41,5 мин.**
  - **16 000 000** дискретных и аналоговых событий
- Встроенный **Web-сервер**
- Удаленная работа со схемой, осциллограммами, графиками, отчетами, конфигурирование в режиме **on-line**
- Формирование отчетов с сохранением на диске пользователя в форматах **\*.xls, \*.pdf**, печать документов из браузера
- Разграничение прав доступа
- Точность синхронизации – **1 мкс, ГЛОНАСС/GPS**
- Встроенная система диагностики
- Мультизадачная ОС **жесткого реального времени**, одновременное выполнение задач с одинаковыми приоритетами

## Сертификаты

Свидетельство о внесении в Государственный реестр Средств измерений  
**RU.C.34.001.A.N 58154 от 23 марта 2015 г.**

Сертификат соответствия требованиям электромагнитной совместимости и безопасности  
**№ РОСС RU.МЕ48.Н02789 от 2 декабря 2014 г.**



## Счетчик-измеритель ПКЭ многофункциональный BINOM3 37U3.22013.1S16T4.

### Внешний вид.

Дискретные входы для подключения контактных и бесконтактных датчиков положения типа «сухой контакт», электронный ключ, датчик Холла, электронное реле и др.

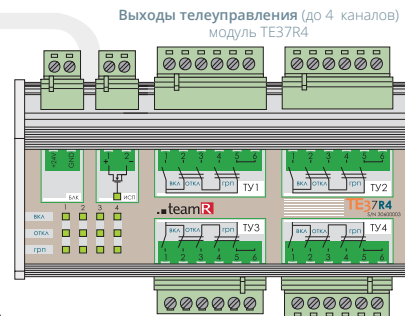
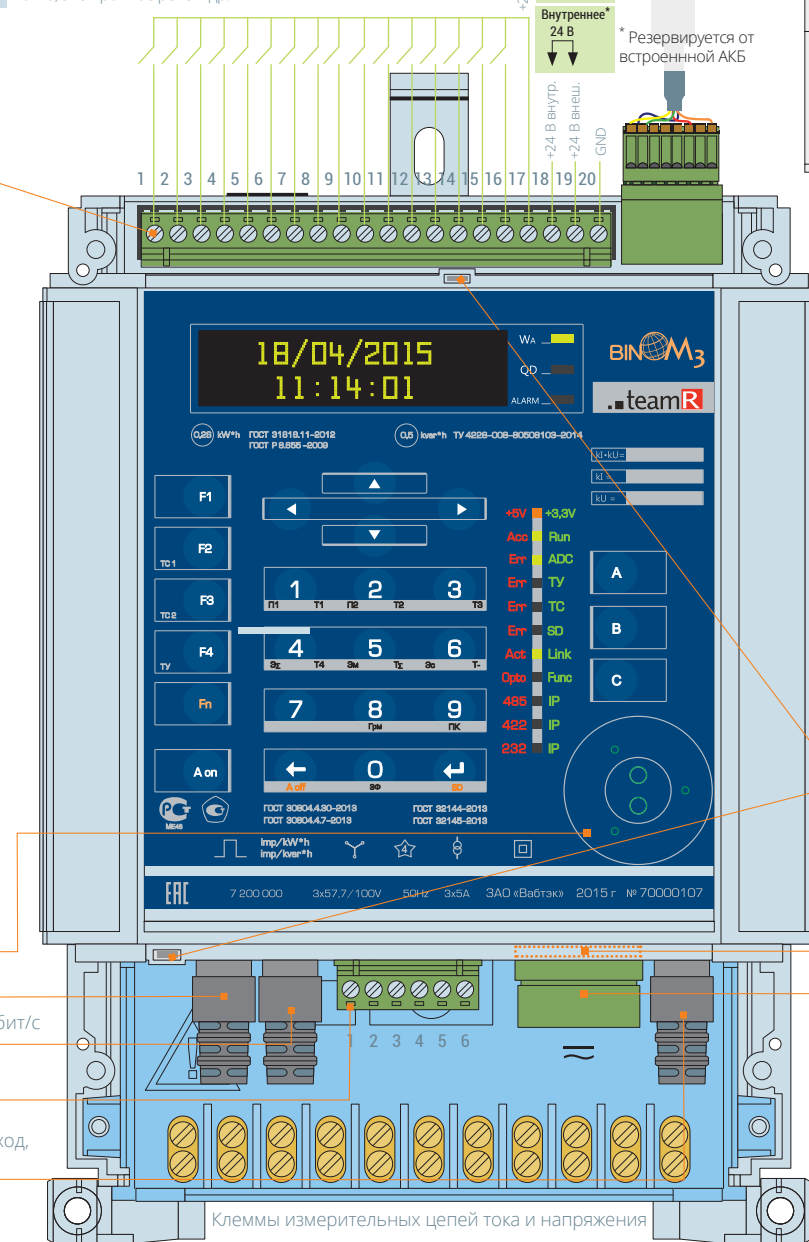

### Электромагнитная совместимость:

Помехоустойчивость по ГОСТ 51317.6.5-2006 для технических средств, применяемых на электростанциях и подстанциях высокого класса напряжения – Н, соответствие требованиям СТО 5694700729.240.044–2010 ОАО «ФСК ЕЭС»

Вид соединения	Изоляция в течение 1 мин.	Помехоустойчивость
Измерительные цепи	~ 4 кВ	h
Ethernet	~ 2 кВ	f
RS-485/SYNC	~ 4 кВ	f
RS-485/422	~ 4 кВ	l
RS-232	~ 4 кВ	l
Дискретные входы ТС	~ 3 кВ	f
Релейные выходы ТУ: электромагнитное реле твердотельное реле	~ 4 кВ ~ 2,5 кВ	f f

h – соединения с высоковольтным оборудованием  
 f – полевые соединения;  
 l – локальные соединения

Датчик вскрытия (электронная пломба)

Разъем «MicroSD»

Разъем «220В» – основное и резервное питание, контакт заземления (РЕ)

**Основное питание:** Резервное питание:

~ 90–265 В  
 = 125–350 В

**Встроенный источник автономного питания (30 мин.)**

### Преимущества применения BINOM3:

- ✓ Исключительная функциональность при высочайшем техническом уровне, наиболее полная и достоверная информация о режимах работы объекта наблюдения
- ✓ Значительное сокращение одновременных затрат на создание АСУ ТП подстанции, экономический эффект в ходе эксплуатации.
- ✓ Отсутствие чрезмерных требований к каналам связи и УСПД (серверам, концентраторам) за счет выполнения многих расчетных задач внутри прибора, наличия в нем средств локального архивирования и возможности удаленного доступа к результатам измерений и вычислений.
- ✓ Возможность работы в составе систем различных производителей, взаимодействие с техническими средствами по стандартным протоколам информационного обмена.



Первичная поверка при выпуске из производства.

Успешно пройдены аттестационные испытания BINOM334i на соответствие расширенным требованиям ПАО «Россети» к средствам измерений показателей качества электроэнергии (ЗАК № И 3-30/15 от 30.07.2015).

Информация о вариантах исполнения приборов BINOM3 и стоимости размещена на сайте [www.binom3.ru](http://www.binom3.ru)

**Срок поставки: от 5 дней до 3 месяцев** в зависимости от варианта исполнения и объема заказа.



**ЗАО «Алгоритм»**  
 195265, г. Санкт-Петербург,  
 Гражданский пр., д.111, лит. А,  
 тел.: +7 (812) 448-5900,  
 факс: +7 (812) 596-6801,  
 info@algsppb.ru

[www.algsppb.ru](http://www.algsppb.ru)

Оптопорт

Интерфейс RS-232, IEC 101, 460,8 кбит/с

Интерфейс RS-485/422, IEC 101,  
 NMEA/PPS, 460,8 кбит/с

Интерфейс RS-485/SYNC,  
 импульсный выход, импульсный вход,  
 IEC 101, NMEA/PPS, 460,8 кбит/с

Интерфейс Ethernet, IEC 104, SNTP  
 IEC 61850, 100 Мбит/с

Клеммы измерительных цепей тока и напряжения